

# Dell Latitude E5430/E5530

## Az üzembe helyezésre és a funkciókra vonatkozó információk

### A „Vigyázat!” jelzésekről

 **VIGYÁZAT: A VIGYÁZAT!** jelzés az esetleges tárgyi vagy személyi sérülés, illetve életveszély lehetőségére hívja fel a figyelmet.

## Latitude E5430 — elől- és hátulnézet

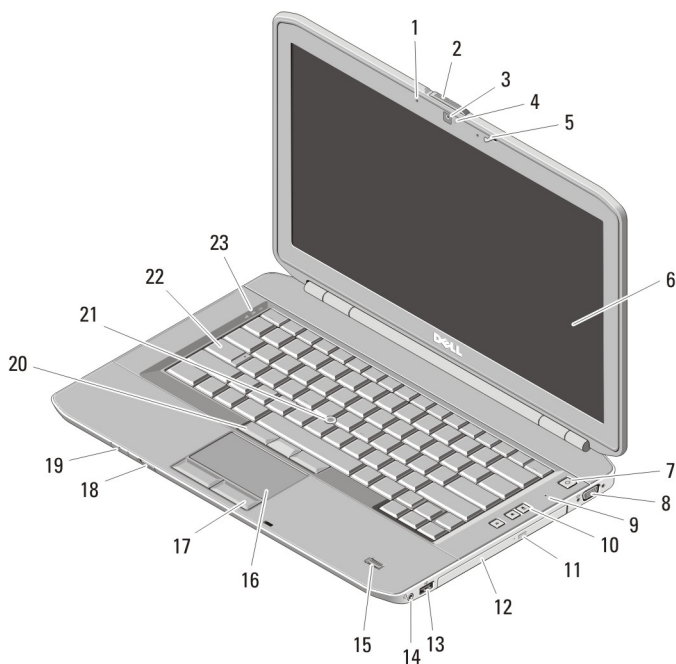

1. ábra. Előlnézet

1. mikrofon (opcionális)

2. képernyőzár-kioldó



ORTDXPA00

Szabályozó modell: P27G, P28G  
Szabályozó típus: P27G001, P28G001  
2011 - 09

- |   |                                     |
|---|-------------------------------------|
| 3. kamera (opcionális)                    | 14. audio csatlakozó                |
| 4. kamera állapotjelző fénye (opcionális) | 15. ujjlenyomat-olvasó (opcionális) |
| 5. a képernyő zárja                       | 16. érintőpanel                     |
| 6. képernyő                               | 17. érintőpanel gombok              |
| 7. bekapcsológomb                         | 18. Vezeték nélküli kapcsoló        |
| 8. VGA csatlakozó                         | 19. eszközállapot kijelzők          |
| 9. mikrofon                               | 20. pöccökegér gombok (opcionális)  |
| 10. hangerőszabályozó gombok              | 21. pöccökegér (opcionális)         |
| 11. optikai meghajtó kiadógombja          | 22. billentyűzet                    |
| 12. optikai meghajtó                      | 23. eszközök állapotjelző fényei    |
| 13. USB 2.0 csatlakozó                    |                                     |

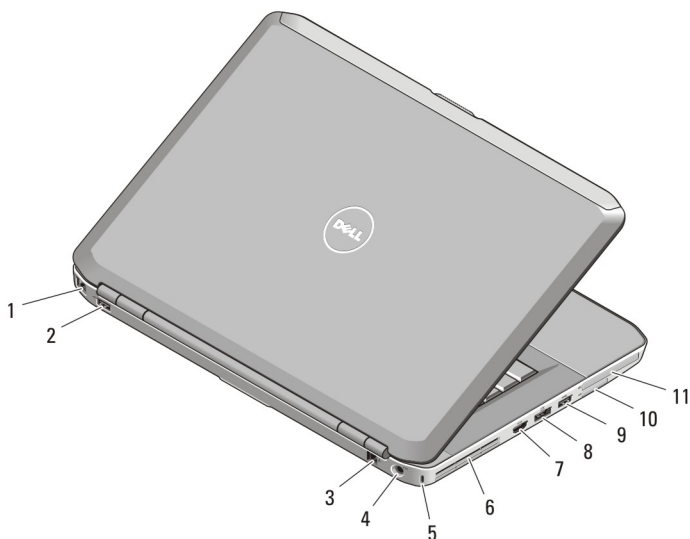

**2. ábra. Hátnézet**

- |                                  |  |
|----------------------------------|--|
| 1. hálózati csatlakozó           | 7. HDMI csatlakozó                               |
| 2. USB 2.0 csatlakozó            | 8. eSATA/USB 2.0 csatlakozó                      |
| 3. modem csatlakozó (opcionális) | 9. USB 3.0 csatlakozó                            |
| 4. tápcsatlakozó                 | 10. Secure Digital (SD) memóriakártya bővítőhely |
| 5. biztonsági kábel nyílása      | 11. ExpressCard bővítőhely (opcionális)          |
| 6. hűtőventilátorok              |  |



**VIGYÁZAT:** A számítógép szellőző- és egyéb nyílásait soha ne zárja el, a nyílásokon semmit ne dugjon be, illetve ne hagyja, hogy a nyílásokban por rakódjon le. Működés közben ne tartsa a Dell számítógépet rosszul szellőző helyen, például becsukott táskában. Megfelelő szellőzés hiányában károsodhat a számítógép vagy tűz keletkezhet. A számítógép felforrósodás esetén bekapcsolja a ventilátort. A ventilátor által keltett zaj normális, és nem jelenti azt, hogy probléma lenne a ventilátorral vagy a számítógéppel.

## Latitude E5530 — elől- és hátulnézet

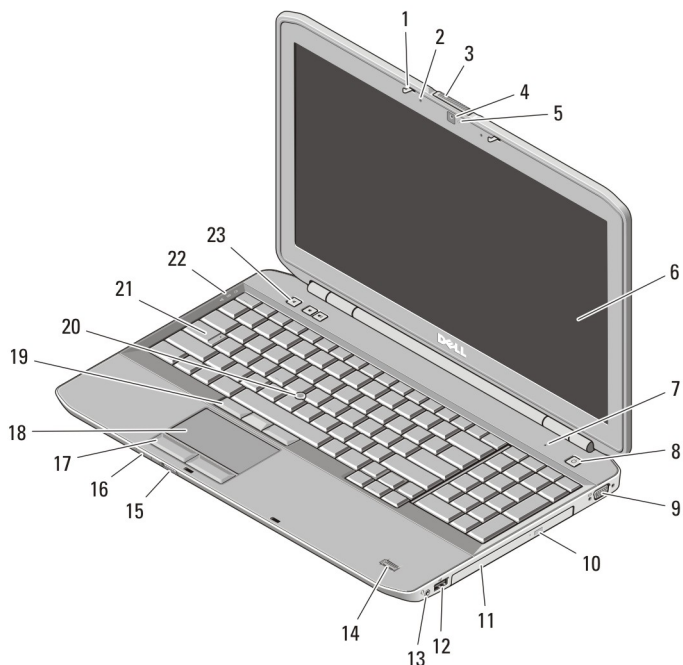

**3. ábra. Előlnézet**

- |   |                                  |
|---|----------------------------------|
| 1. a képernyő zárja                       | 7. mikrofon                      |
| 2. mikrofon (opcionális)                  | 8. bekapcsológomb                |
| 3. képernyőzár-kioldó                     | 9. VGA csatlakozó                |
| 4. kamera (opcionális)                    | 10. optikai meghajtó kiadógombja |
| 5. kamera állapotjelző fénye (opcionális) | 11. optikai meghajtó             |
| 6. képernyő                               | 12. USB 2.0 csatlakozó           |

- |                                     |                                   |
|-------------------------------------|-----------------------------------|
| 13. audio csatlakozó                | 19. pöcckegér gombok (opcionális) |
| 14. ujjlenyomat-olvasó (opcionális) | 20. pöcckegér (opcionális)        |
| 15. Vezeték nélküli kapcsoló        | 21. billentyűzet                  |
| 16. eszközállapot kijelzők          | 22. eszközök állapotjelző fényei  |
| 17. érintőpanel gombok              | 23. hangerőszabályozó gombok      |
| 18. érintőpanel                     |                                   |

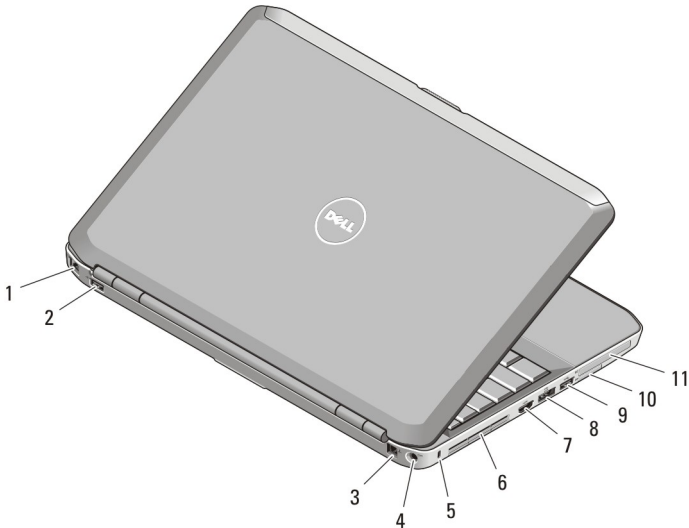





**4. ábra. Hátnézet**

- |                                  |  |
|----------------------------------|--|
| 1. hálózati csatlakozó           | 7. HDMI csatlakozó                               |
| 2. USB 2.0 csatlakozó            | 8. eSATA/USB 2.0 csatlakozó                      |
| 3. modem csatlakozó (opcionális) | 9. USB 3.0 csatlakozó                            |
| 4. tápcsatlakozó                 | 10. Secure Digital (SD) memóriakártya bővítőhely |
| 5. biztonsági kábel nyílása      | 11. ExpressCard bővítőhely (opcionális)          |
| 6. hűtőventilátorok              |  |

-  **VIGYÁZAT:** A számítógép szellőző- és egyéb nyílásait soha ne zárja el, a nyílásokon semmit ne dugjon be, illetve ne hagyja, hogy a nyílásokban por rakódjon le. Működés közben ne tartsa a Dell számítógépet rosszul szellőző helyen, például becsukott táskában. Megfelelő szellőzés hiányában károsodhat a számítógép vagy tűz keletkezhet. A számítógép felforrósodás esetén bekapcsolja a ventilátort. A ventilátor által keltett zaj normális, és nem jelenti azt, hogy probléma lenne a ventilátorral vagy a számítógéppel.

## Gyorstelepítés

-  **VIGYÁZAT:** Mielőtt bármilyen, az ebben a fejezetben leírt eljárásba kezdene, olvassa el a biztonsági információkat, amit a számítógépéhez adtak. További gyakorlati tanácsokat a [www.dell.com/regulatory\\_compliance](http://www.dell.com/regulatory_compliance) weboldalon talál.
-  **VIGYÁZAT:** A váltóáramú adapter minden elektromos csatlakozójával használható. A hálózati csatlakozók és elosztók azonban országonként eltérnek. Ha nem megfelelő kábelt használ, vagy a kábelt nem megfelelően csatlakoztatja az elosztóhoz vagy elektromos csatlakozóaljzathoz, az tüzet vagy a készülék sérülését okozhatja.
-  **FIGYELMEZTETÉS:** Amikor a váltóáramú tápadaptert lecsatlakoztatja a számítógépről, a csatlakozót fogja meg, ne a kábelt, és határozottan, de finom mozdulattal húzza meg, hogy elkerülje a kábel sérülését. Ha a váltóáramú tápadapter kábelét összetekeri, figyeljen arra, hogy kövesse az adapter csatlakozójának szögét, hogy elkerülje a kábel sérüléseit.
-  **MEGJEGYZÉS:** Az alább látható eszközök közül egyesek esetleg nem találhatók meg a csomagban, ha nem rendelte meg azokat.

1. Csatlakoztassa a váltóáramú adaptert a számítógép tápcsatlakozójához és a fali csatlakozóaljzathoz.

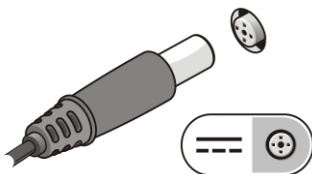

5. ábra. Váltóáramú adapter

2. Csatlakoztassa a hálózati kábelt (opcionális).

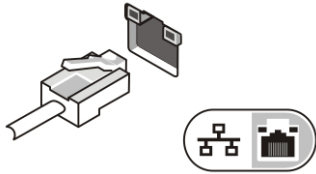

6. ábra. Hálózati csatlakozó

3. Csatlakoztassa az USB eszközöket, mint az egér vagy a billentyűzet (opcionális).

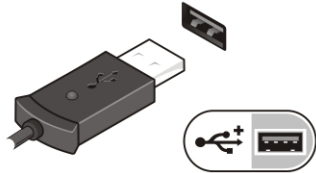

7. ábra. USB csatlakozó

4. Nyissa fel a számítógép képernyőjét, és a számítógép bekapcsolásához nyomja meg a bekapcsológombot.

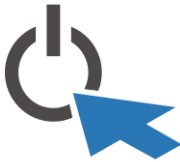

8. ábra. Bekapcsológomb

 **MEGJEGYZÉS:** Javasoljuk, hogy mielőtt bármilyen kártyát telepít, vagy mielőtt a számítógépet dokkolóállomáshoz vagy egyéb külső eszközhöz, például nyomtatóhoz csatlakoztatja, előbb indítsa el, majd állítsa le a számítógépet.

## Műszaki adatok

 **MEGJEGYZÉS:** A kínált opciók régióként eltérőek lehetnek. A következő műszaki adatok csupán a törvény értelmében a számítógéphez kötelezően mellékelt adatok. Ha többet szeretne megtudni a számítógép konfigurációjáról, kattintson a **Start** → **Súgó és támogatás** menüpontra, és válassza a számítógép adatainak megtekintését.

---

## Tápellátás

---

Váltóáramú adapter	65 W és 90 W
Bemeneti feszültség	100 és 240 volt egyenáram között
Gombelem	3 V-os CR2032 lítium ion gombelem

---

## Fizikai jellemzők

---

### Latitude E5430

Magasság	29,9 mm és 32,5 mm között
Szélesség	350,00 mm
Mélység	240,00 mm
Súly	2,04 kg

### Latitude E5530

Magasság	30,20 mm és 33,2 mm között
Szélesség	388,00 mm
Mélység	251,00 mm
Súly	2,38 kg (5,25 font)

---

## Környezeti

---

### Működési hőmérséklet

Latitude E5430 / E5530	0 °C és 35 °C között
------------------------	----------------------

## További információk és források keresése

Tekintse meg a számítógéphez mellékelt, a biztonságos használatról és a vonatkozó előírásokkal kapcsolatos dokumentumokat, továbbá az előírásoknak való megfeleléssel kapcsolatos [www.dell.com/regulatory\\_compliance](http://www.dell.com/regulatory_compliance) weboldalt, ha többet szeretne megtudni a következőkről:

- Biztonsági legjobb gyakorlatok
- Szabályozó tanúsítványok
- Ergonómia

Az alábbiakra vonatkozó bővebb információért lásd a [www.dell.com](http://www.dell.com) weboldalt.

- Jótállás
- Szerződési feltételek (csak Egyesült Államok)
- Végfelhasználói licencszerződés

A termékre vonatkozó bővebb információért látogasson el a [support.dell.com/manuals](http://support.dell.com/manuals) weboldalra.

**A dokumentumban közölt információk külön értesítés nélkül is megváltozhatnak.**

© 2012 Dell Inc. Minden jog fenntartva.

A Dell Inc. előzetes írásos engedélye nélkül szigorúan tilos a dokumentumokat bármilyen módon sokszorosítani.

A szövegben használt védjegyek: a Dell™, a DELL logó, a Dell Precision™, a Precision ON™, az ExpressCharge™, a Latitude™, a Latitude ON™, az OptiPlex™, a Vostro és a™Wi-Fi Catcher™ a Dell Inc. védjegye; az Intel®, a Pentium®, a Xeon®, a Core™, az Atom™, a Centrino és a™Celeron® az Intel védjegye vagy bejegyzett védjegye az USA-ban és más országokban. Az AMD® bejegyzett védjegy, az AMD Opteron™, az AMD Phenom™, az AMD Sempron™, az AMD Athlon™, az ATI Radeon és az™ATI FirePro™ az Advanced Micro Devices, Inc. védjegye. A Microsoft®, a Windows®, az MS-DOS®, a Windows Vista®, a Windows Vista start gomb és az Office Outlook® a Microsoft Corporation védjegye vagy bejegyzett védjegye az USA-ban és/vagy más országokban. A Blu-ray Disc™ a Blu-ray Disc Association (BDA) védjegye, amely licencszerződés keretében használható lemezek és lejátszók számára. A Bluetooth® a Bluetooth® SIG, Inc. védjegye, amelyet a Dell Inc. licencszerződés keretében használ. A Wi-Fi® a Wireless Ethernet Compatibility Alliance, Inc. bejegyzett védjegye.

A dokumentumban egyéb védjegyek és védett nevek is szerepelhetnek, amelyek a védjegyet vagy nevet bejegyeztető cégre, valamint annak termékeire vonatkoznak. A Dell Computer Corporation kizárólag a saját védjegyeiből és bejegyzett neveiből eredő jogi igényeket érvényesíti.